

INHOUDSTABEL HANDLEIDING BOVENGRONDSE STOOKOLIETANKEN MET POMP

TYPES MZFM 1200 – MZFM 2500 - MZFM 3300

FOTO	ONDERWERP	PAGINA
	Opslag, transport, plaatsing, garantie, herkeuring van bovengrondse stookolietanks	2/3
	Overvulbeveiliging: handleiding en prototypekeur op aanvraag verkrijgbaar	
 	Elektronische volumemeter (Bundalert)	4/7
	!! BELANGRIJK !! HET DEFINITIEVE BENOR CERTIFICAAT WORDT SLECHTS AFGELEVERD NA ONTVANGST VAN VOLLEDIG INGEVULD EN ONDERTEKEND DOCUMENT.	8/9

PLAATSINGSVOORSCHRIFTEN, ONDERHOUD EN GARANTIE BOVENGRONDSE STOOKOLIETANKS

1. OPSLAG, TRANSPORT EN PLAATSINGSVOORSCHRIFTEN

De klant erkent hiervan een exemplaar te hebben ontvangen en gaat hiermee akkoord.

De plaatsingsvoorschriften moeten EERST gelezen worden VOOR plaatsing.

Ingeval van verlies door de klant van de plaatsingsvoorschriften moet de klant altijd een nieuw exemplaar van de plaatsingsvoorschriften opvragen bij Boralit nv, of de plaatsingsvoorschriften downloaden van de website van Boralit.

Plaats de tank op een horizontale (max. 1% helling), vlakke stabiele betonplaat. Zorg dat deze ondergrond minstens 10 cm langer en breder is dan de tank. Plaats de tank niet op scherpe voorwerpen zoals bv. kiezels. Plaats hem niet in de buurt van een hittebron (de tank valt onder vuurklasse F). Voorzie minstens 10 cm tussen de tank en een wand of muur. Sluit de deur om insijpelend water te voorkomen. De installatie is ontworpen voor omgevingstemperaturen tussen -5 °C en +25 °C, een maximum sneeuwbelasting van 120 kg/m² en windbelasting van 26 m/s. Neem gepaste maatregelen indien de installatie blootgesteld is aan extremere omstandigheden. Vermijd schokken of stoten. Vermijd schokken of stoten. De tanks zijn UV-gestabiliseerd zodat ze ook buiten mogen worden geplaatst. Indien u uw tank echter op een schaduwrijke plaats zet (of onder een afdakje, rek met klimop, ...) zal het polyethyleen langer soepel blijven en zal de levensduur van uw tank aanzienlijk worden verlengd! Verplaats de tank nooit. De verwachte levensduur is 10 jaar bij buitenopstelling in de zon en 20 jaar bij binnenopstelling.

PROTOTYPEKEUR CP016/1070-HCC001, CP0716/1071-HCC001, CP0716/1072-HCC001. CONFORM VLAREM II. Tevens dragen de tanks het Europese CE attest, alsook het Benor label.

2. OPGELET

De tank mag niet getest worden met onderdruk! De test kan gebeuren met een drukproef, waarbij de druk niet meer dan 0,1 bar bedraagt gedurende maximum 5 minuten. De vulnelheid mag niet meer dan 600 l/min bedragen. De installatie is voorzien van een elektrische overvulbeveiliging. Een fluitje mag niet gebruikt worden. De ontluchting mag niet kleiner zijn dan 2" en niet hoger dan 500 mm. Laat de pomp niet langer dan 1 minuut in bypass draaien.

Het gebruik van de elektrische overvulbeveiliging is verplicht tijdens elke vulling om beschadigingen aan de tank te voorkomen !

Men moet er rekening mee houden dat het debiet van de standaard pomp ongeveer 60 l vrije uitloop per minuut bedraagt. Dit debiet kan echter variëren, afhankelijk van factoren zoals bijvoorbeeld de lengte van de darm, de viscositeit van het type brandstof, het seizoen, ... Daarom is voor een personenwagen een pomp met een debiet van ongeveer 60 l per minuut aangeraden, voor een bestelwagen een pomp met debiet 80 l per minuut, voor een tractor of een vrachtwagen een pomp met debiet 120 l per minuut. De pompen zijn niet geschikt voor het verpompen van zuivere koolzaadolie.

De pomp is geen commerciële pomp. Er kunnen afwijkingen tot 5% voorkomen op de teller.

Bij een volle tank niet "pompen" met het pistool. Dit kan leiden tot een afwijking van meer dan 20 % !!

De tanks zijn enkel geschikt voor producten met een vlampunt hoger dan 55°C. (toegelaten: diesel, stookolie met maximum 20% petroleum, oliën en smeermiddelen met een dichtheid van minder dan 1.000 kg/m³)! Zuivere petroleum, benzine, kerosine, ethanol, ... mogen NIET in de tanks worden opgeslagen!

De bund is getest om 500 uur te weerstaan met vloeistof. Het is dan ook van groot belang om tijdig maatregelen te treffen mocht zich dit voordien.

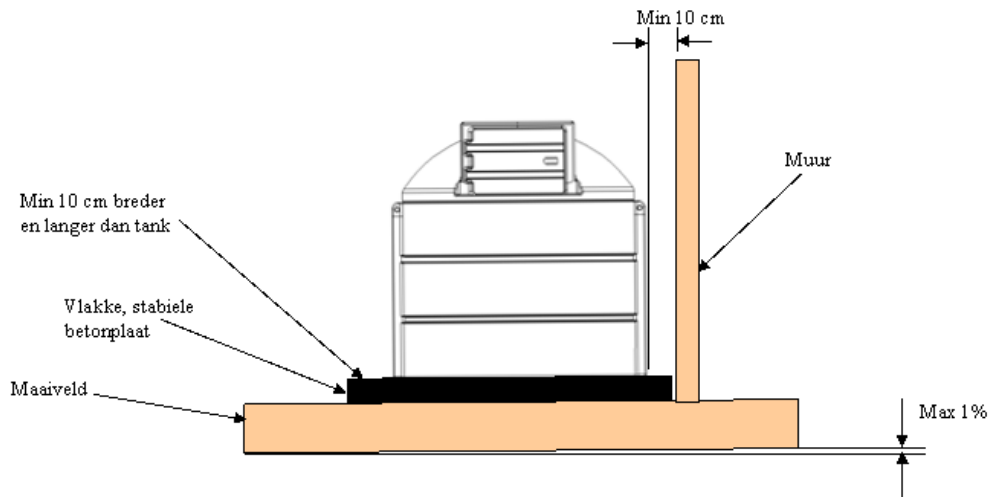

3. GARANTIE

Deze apparaten dragen een label van 10 jaar garantie tegen alle aantoonbare fabricatiefouten in zoverre de plaatsingsvoorschriften strikt werden nageleefd. Indien u uw tank echter op een schaduwrijke plaats zet (of onder een afdakje, rek met klimop, ...) zal het polyethyleen langer soepel blijven en zal de levensduur van uw tank aanzienlijk worden verlengd! Alle elektrische en mechanische onderdelen 2 jaar.

4. HERKEURING

Na het verstrijken van de verwachte levensduur moeten de tanks geëvalueerd worden om te bepalen of ze nog in een voldoende staat zijn. Indien dat zo is, zal het certificaat verlengd worden.

De algemene verkoop en garantie voorwaarden van Boralit gelden.

PLAATSINGSVOORSCHRIFTEN VOOR DE BUNDALERT

Deze tanks zijn voorzien van de Bundalert

1. KARAKTERISTIEKEN:

De Bundalert is een toestel dat draadloos (zendbereik max. 200 m in ideale omstandigheden) het volume meet van een stookolietank. De Bundalert bestaat uit 2 delen: een meetunit, gemonteerd op de tank (verder “de zender” genoemd), en een unit die in een stopcontact gestoken wordt en waarvan het volume kan worden afgelezen (verder “de ontvanger” genoemd).

De ontvanger toont eigenlijk hoe hoog de vloeistof in de tank staat, dit uitgedrukt in percent (streepjes). Raadpleeg onderstaande tabel om te weten met welk volume in liter dit overeenkomt per type tank. Van zodra de tankinhoud onder de 20 % komt, zal een pistooltje knippen op het scherm, alsook een pieptoon. Is de tank leeg, zal ook een rood lampje flikkeren, alsook een pieptoon.

De Bundalert is bij ons reeds gesynchroniseerd, zodat er geen interferentie kan zijn met een zelfde systeem bij bvb de burens. Indien u de unit in het stopcontact steekt, moet u 2 uur wachten vooraleer er een verbinding ontstaat en het volume op het scherm aangeduid is. Indien dit niet het geval is, moet u zelf synchroniseren (volg de instructies hieronder). Achteraan de ontvanger zit een dip switch. Gelieve deze te controleren met onderstaande tabel.

De Bundalert kan ook gebruikt worden voor andere, niet ontvlambare of ontplofbare, vloeistoffen zoals water, vloeibare zeep, ...

Een Bundalert is ook voorzien van een lekdetectie. Aan de Bundalert is een kabel gemonteerd waaraan een vlottertje hangt. Deze vlotter is voor gemonteerd tussen de binnen- en buitentank. Van zodra er een vloeistof tussen de wanden komt, zullen op de uitlezing alle 10 streepjes knippen, alsook het rood lampje

2. INSTELLING VAN DE DIP SWITCH: (Is reeds ingesteld, te verifiëren)

De dip switch is een blokje, achteraan de ontvanger, waar 8 knopjes op staan (zie figuur 1). Door een combinatie in te stellen volgens onderstaande tabel, weet de ontvanger over welke afmeting van tank het gaat. Controleer of de juiste instelling is gekozen. Doe dit door in onderstaande tabel het type tank te kiezen die geïnstalleerd is, en verifieer of de juiste knopjes omhoog staan. Al de andere moeten naar beneden staan.

Type tank	MZFM 1200	MZFM 2500	MZFM 3300
Stand switch	1,3,5	1,3,6,8	1,3,6,8

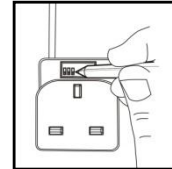

Fig.1

3. SYNCHRONISEREN: (enkel indien de ontvanger na 2 uur nog geen volume toont)

- 1) Vijs de groene zender (gemonteerd op de tank) van de tank. Steek de LCD aflezing in het Stopcontact*. Een horizontale streep knippert bovenaan het scherm. Dit betekent dat de ontvanger wacht op de code van de zender. (zie figuur 2)
- 2) Houd de zender rechts tegen de LCD uitlezing. Doe dit met het opschrift Bundalert naar de LCD gericht (zie figuur 3) zodanig dat de 2 zwarte stippen tegen elkaar staan. Indien de positie goed is, zullen de streepjes die het volume voorstellen, oplichten van 1 tot 10 zowel op de zender als de ontvanger. Dan zullen ze allemaal beginnen flikkeren. Houd ze tegen elkaar. Vervolgens verschijnt er een pistool en/of streepjes. De streepjes gaan weer omhoog op de zender.

Verwijder de zender als er streepjes op komen volgens tabel:

Type tank	MZFM 1200	MZFM 2500	MZFM 3300
Aantal streepjes	4	3	3

De code is doorgegeven.

* De ontvanger wacht 2 minuten op een signaal van de zender. Steek de ontvanger dus pas in het stopcontact als je de zender al van de tank hebt los gegeven.

Monteer de zender terug op de tank.

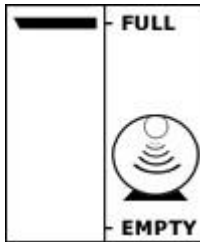

Fig 2

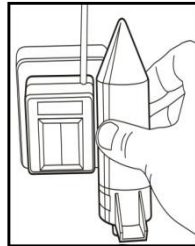

Fig 3

4. NORMALE UITLEZINGEN:

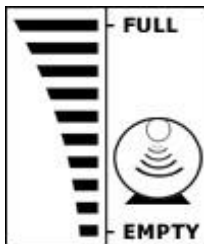

Fig. 4
Tank is vol

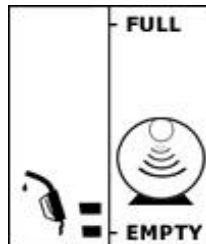

Fig. 5
Minder dan 20% in hoogte

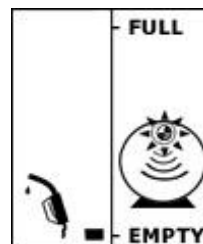

Fig. 6
Minder dan 10% in hoogte

5. SPECIALE UITLEZINGEN:

- 1) Een driehoek, een pistool, een rood lampje en alle volumestreepjes die knipperen (fig 7)
 - a) Aanwezigheid van vloeistof in de dubbele wand van de tank
 - b) Pomp indien mogelijk de dubbele wand van de tank leeg en kijk na of er al dan niet een lek in de tank is
- 2) Een knipperende driehoek zonder streep ernaast (figuur 8)
 - a) De ontvanger van de Bundalert vindt geen radiosignaal na 2 uur zoektijd
 - b) Synchroniseer de Bundalert opnieuw (zie synchronisatie hierboven)
 - c) Het kan ook zijn dat de afstand tussen zender en ontvanger te groot is
 - d) De volumemeter is beschadigd, bv. door vochtigheid, ...
 - e) De batterij van de zender is leeg
- 3) Een knipperende driehoek met streep ernaast (figuur 9)
 - a) Vijs de zender los van de tank (scheur het garantiezegel op de zender niet!) en controleer of de sonde niet vochtig of beschadigd is. Indien dit het geval is, moet de sonde gedroogd of vervangen worden
 - b) Controleer of de sonde goed verticaal staat
- 4) Een leeg scherm (figuur 10)
 - a) De ontvanger krijgt geen voeding.
 - b) De synchronisatie werd niet correct uitgevoerd.

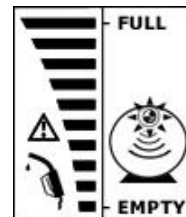

Fig. 7

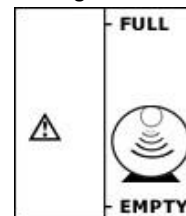

Fig. 8

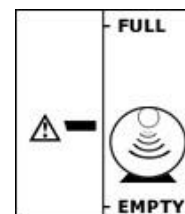

Fig. 9

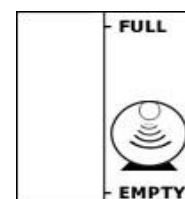

Fig. 10

- 5) De ontvanger toont één knipperende streep voor Full, maar de tank is niet vol.(figuur 11)
- De ontvanger wacht op synchronisatie
 - De ontvanger werd opnieuw ingeschakeld op het spanningsnet

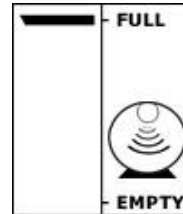

Fig. 11

- 6) De ontvanger toont alle streepjes voor Full, alhoewel de tank niet vol is (figuur 12)
- Het signaal komt een obstakel tegen in de tank.
 - De sonde staat te vast gevezen op de tank

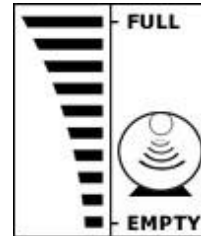

Fig. 12

- 7) De ontvanger toont het resterende niveau een knipperende driehoek (figuur 13)
- De batterij van de sonde is zwak. Vervang de batterij (CR2430)

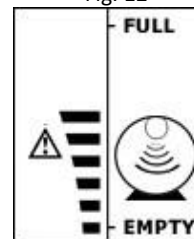

Fig. 13

6. GARANTIE:

De Bundalert heeft een garantie van 2 jaar. LET OP: Deze garantie geldt enkel indien het toestel in normale condities gebruikt wordt, en niet is geopend (zie zegel). De batterij heeft een levensduur van 5 jaar. Dit hangt af van de omgeving

7. TABEL MET WERKELIJK VOLUME t.o.v. UITLEZING:

In volgende tabel vind je het volume t.o.v. de procentuele uitlezing op de ontvanger. De inhouden zijn indicatief, en niet bindend.

Aantal streepjes	1	2	3	4	5	6	7	8	9	10
MZFM1200	108	239	399	524	631	732	868	998	1146	1200
MZFM2500	200	500	750	980	1260	1490	1750	2000	2270	2500
MZFM3300	350	650	1000	1350	1650	2000	2300	2650	2950	3300

Bijvoorbeeld: u heeft een MZFM3300, uw ontvanger toont 5 streepjes => u heeft nog 1650 liter in uw tank.

8. TABEL MET DE INSTELLING VAN DE DIP SWITCH:

In onderstaande tabel staan de combinaties voor het instellen van de dip switch, in geval de Bundalert op een andere tank wordt gebruikt.

Diepte van de tank (mm)	Volgende schakelaars op ON	Diepte van de tank (mm)	Volgende schakelaars op ON
500	Alles op OFF	1.750	1,3,4,5,6,7
550	1,7	1.800	1,2,8
600	1,6,8	1.850	1,2,7,8
650	1,6,7,8	1.900	1,2,6,7
700	1,5,7	1.950	1,2,5
750	1,5,6	2.000	1,2,5,7,8
800	1,5,6,7,8	2.050	1,2,5,6,8
850	1,4,8	2.100	1,2,4
900	1,4,6	2.150	1,2,4,7
950	1,4,6,7	2.200	1,2,4,6,8
1.000	1,4,5,8	2.250	1,2,4,6,7,8
1.050	1,4,5,7,8	2.300	1,2,4,5,7
1.100	1,4,5,6,7	2.350	1,2,4,5,6
1.150	1,3	2.400	1,2,4,5,6,7,8
1.200	1,3,7,8	2.450	1,2,3,8
1.250	1,3,6,8	2.500	1,2,3,6
1.300	1,3,5	2.550	1,2,3,6,7
1.350	1,3,5,7	2.600	1,2,3,5,8
1.400	1,3,5,6,8	2.650	1,2,3,5,7,8
1.450	1,3,5,6,7,8	2.700	1,2,3,5,6,7
1.500	1,3,4,7	2.750	1,2,3,4
1.550	1,3,4,6	2.800	1,2,3,4,7,8
1.600	1,3,4,6,7,8	2.850	1,2,3,4,6,8
1.650	1,3,4,5,8	2.900	1,2,3,4,5
1.700	1,3,4,5,6	3.000	1,2,3,4,5,6,8

OPGELET:

Gebruik deze toestellen niet op tanks groter dan 20.000 liter.
De zenders zijn maar bestand tegen een druk van 0,3 bar.

IN TE VULLEN VRAGENLIJST TOT HET BEKOMEN VAN HET CERTIFICAAT BOVENGRONDSE STOOKOLIETANKS

Dit document dient zeer zorgvuldig door de diverse partijen volledig te worden ingevuld, ondertekend en teruggestuurd worden naar de firma **Boralit, Nijverheidslaan 12 te 9880 AALTER** of per fax op **09/375.22.22**

HET DEFINITIEVE BENOR -CERTIFICAAT WORDT SLECHTS AFGELEVERD NA ONTVANGST VAN VOLLEDIG INGEVULD EN ONDERTEKEND ONDERHAVIG DOCUMENT

INDIEN DE PLAATSINGSVOORSCHRIFTEN NIET STRIKT WORDEN NAGELEefd, DAN IS DE GARANTIE NIET VAN TOEPASSING.

1. GEGEVENS STOOKOLIETANK :

Type :

- MZFM 1200 (met pomp, om te tanken)
- MZFM 2500 (met pomp, om te tanken)
- MZFM 3300 (met pomp, om te tanken)

Fabricagenummer (staat vermeld op een metalen plaatje in pompkamer of mangat) :

2. EINDKLANT :

Naam :

Adres (incl. pc & gemeente) :

Tel. :

Gsm: :

E-mail: :

3. INSTALLATEUR :

Naam :

Bedrijf :

Adres :

Tel :

Fax :

Gsm: :

E-mail: :

Bevestigt op eer de hierboven vermelde installatie overeenkomstig de meegeleverde plaatsingsvoorschriften te hebben geïnstalleerd

Datum plaatsing :

Handtekening :

4. ERKEND TANKTECHNICUS :

Naam :

Bedrijf :

Adres :

Tel :

Fax :

Gsm: :

E-mail:

Datum controle :

Handtekening :